

**Robot**<sup>®</sup>

Робот-пылесос

**Roomba**<sup>®</sup>

**j7+**

Руководство  
пользователя



# Информация по технике безопасности

## Важные указания по технике безопасности

В этом руководстве пользователя содержится информация о следующих нормативных моделях: RVE-Y1, ADG-N2

RU

### СОХРАНИТЕ ЭТИ ИНСТРУКЦИИ

**⚠ ПРЕДУПРЕЖДЕНИЕ.** При использовании электрических приборов всегда следует соблюдать основные меры предосторожности, включая следующие:

### ПЕРЕД ИСПОЛЬЗОВАНИЕМ ОЗНАКОМЬТЕСЬ СО ВСЕМИ ИНСТРУКЦИЯМИ.

**⚠ ПРЕДУПРЕЖДЕНИЕ.** Чтобы снизить риск получения травм или повреждения имущества в процессе настройки, эксплуатации и технического обслуживания робота, ознакомьтесь с требованиями по технике безопасности и следуйте им.

Это устройство может использоваться детьми от 8 лет и старше, а также лицами с ограниченными физическими, сенсорными или психическими способностями или с недостаточным опытом и знаниями только под присмотром или после инструктажа по безопасному использованию устройства и при условии, что пользователь понимает возможную опасность, связанную с его эксплуатацией. Не позволяйте детям играть с устройством. Не следует доверять чистку и техническое обслуживание устройства детям, находящимся без присмотра.

**⚠** Это символ, предупреждающий об опасности. Он используется, чтобы предупредить вас о потенциальных опасностях, которые могут привести к получению физических травм. Соблюдайте все инструкции по технике безопасности, которые содержатся в сообщениях, обозначенных этим символом, во избежание получения травм или летального исхода.

**⚠** Опасность поражения электрическим током

**□** Оборудование класса II

**⚡** Номинальная выходная мощность пост. тока

**📖** Прочтите руководство по эксплуатации

**♻** Общий символ утилизации

**🔥** Риск возгорания

**🏠** Только для использования внутри помещений

**⇒** Номинальная входная мощность пост. тока

**🚫** Хранить в месте, недоступном для детей

**🔌** Отдельный блок питания

**⚠** Внимание!

**⚡** Оборудование класса III

**⚡** Номинальная входная мощность пер. тока

**ПРЕДУПРЕЖДЕНИЕ.** Используется для предупреждения об опасной ситуации, которая, если ее не предотвратить, может привести к получению серьезной травмы или летальному исходу.

**ВНИМАНИЕ!** Используется для предупреждения об опасной ситуации, которая, если ее не предотвратить, может привести к получению травмы легкой или средней тяжести.

**ПРИМЕЧАНИЕ.** Используется для предупреждения об опасной ситуации, которая, если ее не предотвратить, может привести к повреждению имущества.

### ОБЩИЕ ПОЛОЖЕНИЯ



## ПРЕДУПРЕЖДЕНИЕ



- Робот поставляется с кабелем питания, который одобрен для использования в вашем регионе и предназначен для подключения только к стандартной бытовой розетке электросети переменного тока. Не используйте другой кабель питания. Если требуется заменить кабель питания, обратитесь в Сервисную службу, чтобы выбрать подходящий кабель питания, соответствующий требованиям вашей страны.
- Не вскрывайте робот или систему извлечения мусора, за исключением случаев, указанных в руководстве пользователя. Внутри нет обслуживаемых пользователем деталей. Обращайтесь за обслуживанием к квалифицированному персоналу.
- Риск поражения электрическим током, используйте только в сухих помещениях.
- Не прикасайтесь к роботу и системе извлечения мусора мокрыми руками.
- Не используйте несертифицированные зарядные устройства. Использование несертифицированного зарядного устройства может привести к перегреву, задымлению, возгоранию или взрыву аккумулятора.
- Робот — это не игрушка. Во время эксплуатации робота маленькие дети и домашние животные должны быть под присмотром.
- Не садитесь и не вставайте на робот или на систему извлечения мусора.
- Храните и используйте робот только при комнатной температуре.
- Если в помещении, в котором проводится уборка, есть балкон, необходимо установить препятствие, чтобы исключить выезд робота на балкон и обеспечить безопасность эксплуатации.
- Очищайте датчики распознавания перепада высоты от загрязнений.
- Если в помещении, в котором будет проводиться уборка, есть оборудование, такое как кухонная плита, вентилятор, переносной обогреватель или увлажнитель воздуха, то перед запуском робота

следует убрать это оборудование. Если робот столкнется с оборудованием и сдвинет его с места, это может привести к получению травм, несчастному случаю или нарушению функционирования.

- Робот предназначен для уборки только сухих полов. Не используйте это устройство для уборки пролитых жидкостей. Не допускайте попадания жидкостей на робот или док-станцию для зарядки.



## ВНИМАНИЕ!



- Не используйте робот в помещениях с открытыми электрическими розетками в полу.
- Не используйте это устройство для сбора стекла, острых, горящих или дымящихся предметов.
- Обратите внимание, что робот передвигается самостоятельно. Будьте осторожны при ходьбе в помещении, где работает робот, чтобы не наступить на него.
- Если при движении устройство зацепит электрический провод и потянет его за собой, то может что-нибудь сбросить со стола или с полки. Перед использованием этого устройства следует убрать с пола одежду, листы бумаги, натяжные шнуры для жалюзи или занавесок, электрические провода и все хрупкие предметы. Погасите свечи. Выключите переносные нагреватели.
- Проводите необходимое техническое обслуживание в соответствии с руководством пользователя, чтобы обеспечить безопасную эксплуатацию робота и системы извлечения мусора.

## ПРИМЕЧАНИЕ

- Не ставьте на робот посторонние предметы.
- Следите за чистой контактной поверхностью зарядного устройства, в противном случае зарядка аккумулятора робота может оказаться невозможной.
- Прежде чем использовать робота на коврах или ковровых покрытиях, убедитесь, что они допускают уборку пылесосами, оснащенными валиками-скребками или щетками. Использование робота на ковре или ковровом покрытии, не предусматривающем такой возможности, может привести к повреждению ковра или коврового покрытия. По вопросам совместимости обращайтесь к производителю ковра или коврового покрытия.

## АККУМУЛЯТОР



# ПРЕДУПРЕЖДЕНИЕ



- Не вскрывайте, не разламывайте, не допускайте нагрева выше 80 °C и не сжигайте. Следуйте инструкциям, приведенным в руководстве пользователя, по надлежащей эксплуатации, техническому обслуживанию, обращению и утилизации.
- Во избежание короткого замыкания не допускайте контакта металлических объектов с клеммами или погружения аккумулятора в жидкость. Оберегайте аккумуляторы от механических ударов.
- На литий-ионные аккумуляторы и изделия, содержащие литий-ионные аккумуляторы, распространяются строгие правила транспортировки. Если вам требуется отправить такое изделие (с аккумулятором) по почте для сервисного обслуживания, перевозки в другое место или с любой другой целью, **ОБЯЗАТЕЛЬНО** ознакомьтесь с разделом «Устранение неисправностей» в руководстве пользователя или обратитесь в Сервисную службу для получения инструкций по пересылке по почте.
- Аккумулятор следует периодически проверять на предмет повреждений или утечки электролита. Не заряжайте аккумуляторы в случае их повреждения или утечки электролита и не допускайте контакта электролита с кожей или глазами. В случае контакта промойте пораженный участок большим количеством воды и обратитесь за медицинской помощью. Поместите аккумулятор в герметичный пластиковый пакет и утилизируйте его в соответствии с местными экологическими нормами. Либо верните аккумулятор в местный авторизованный сервисный центр iRobot для утилизации.



# ВНИМАНИЕ!



- Во время эксплуатации аккумулятора дети должны быть под присмотром. В случае проглатывания аккумулятора или одного из его элементов немедленно обратитесь за медицинской помощью.

## ПРИМЕЧАНИЕ

- Перед утилизацией извлеките аккумулятор из робота.
- Для получения наилучших результатов следует использовать литий-ионный аккумулятор, поставляемый в комплекте с роботом.

- Запрещается использовать непerezаряжаемые батареи. Используйте только перезаряжаемый аккумулятор, входящий в комплект поставки. Для замены необходимо приобрести идентичный аккумулятор iRobot или обратиться в Сервисную службу iRobot для получения информации об альтернативных аккумуляторах.
- Перед длительным хранением робота и принадлежностей необходимо зарядить и извлечь аккумулятор.



Этот символ на аккумуляторе означает, что его нельзя утилизировать вместе с несортированными общими бытовыми отходами. Конечный пользователь отвечает за утилизацию аккумулятора после окончания срока его службы с соблюдением требований по защите окружающей среды. Утилизация выполняется одним из следующих способов:

- (1) возврат дистрибьютору или продавцу, у которого было приобретено изделие; или
- (2) сдача в специальный приемный пункт.

Отдельный сбор и утилизация аккумуляторов после окончания срока их службы способствует экономному потреблению природных ресурсов, а также предотвращает негативное воздействие на здоровье человека и окружающую среду. Для получения дополнительных сведений обратитесь в местное управление по утилизации или к продавцу, у которого вы приобрели данное изделие. В аккумуляторах содержатся вредные вещества. Ненадлежащая утилизация после окончания срока их службы может оказывать негативное воздействие на окружающую среду и на здоровье людей.

Сведения о негативном воздействии опасных веществ, содержащихся в утилизируемых аккумуляторах, можно найти в следующем источнике: <http://ec.europa.eu/environment/waste/batteries/>

## СИСТЕМА АВТОМАТИЧЕСКОГО ИЗВЛЕЧЕНИЯ МУСОРА



### ПРЕДУПРЕЖДЕНИЕ



- Не используйте устройство с поврежденным кабелем питания или поврежденной вилкой. При возникновении неполадок в работе устройства, а также в случае его падения, повреждения, погружения в воду или нахождения на улице в течение длительного времени устройство следует отправить в сервисный центр.
- Перед чисткой и техническим обслуживанием робота его необходимо отсоединить от системы автоматического извлечения мусора.
- Не вставляйте на систему автоматического извлечения мусора.
- Не вставляйте в отверстия устройства посторонние предметы. Не используйте устройство с заблокированными отверстиями; не допускайте засорения отверстий пылью, ворсом, волосами или другими посторонними предметами, которые могут препятствовать прохождению воздуха.
- Проводите надлежащее техническое обслуживание системы автоматического извлечения мусора: не допускайте попадания внутрь нее посторонних предметов и следите за ее чистотой.
- Во избежание возникновения опасных ситуаций по причине непроизвольного сброса термопредохранителя не следует подключать это устройство через внешнее коммутационное оборудование, например таймер, или подключать его к цепи, регулярно включаемой и отключаемой другим прибором.
- Не допускайте попадания жидкости на систему автоматического извлечения мусора и внутрь нее.
- Не допускайте попадания жидкости на устройство и не погружайте его в воду.
- Не используйте устройство на улице или на влажной поверхности.
- Не используйте устройство в качестве игрушки. При использовании устройства детьми или вблизи них будьте предельно внимательны.
- Используйте устройство только в соответствии с данным руководством.
- Перед очисткой системы автоматического извлечения мусора отключите ее от электросети, чтобы не допустить поражения электрическим током.
- Не располагайте систему автоматического извлечения мусора и кабель питания рядом с источниками тепла.

## ПРИМЕЧАНИЕ

- Запрещается использовать устройство с преобразователями питания любых типов. Использование преобразователей питания приведет к немедленному аннулированию гарантии.
- Если вы живете в районе, в котором часто происходят грозы, рекомендуется использовать дополнительную защиту от перенапряжения. В случае сильной грозы устройство защиты от перенапряжения может обеспечить защиту системы автоматического извлечения мусора.
- Не используйте устройство без установленного мешка для мусора и/или фильтров.

# Обзор робота-пылесоса Roomba®

## Вид сверху

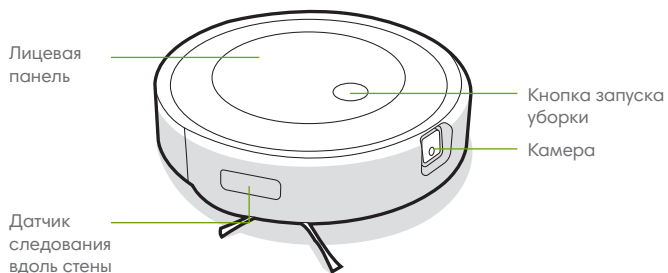

## Вид снизу

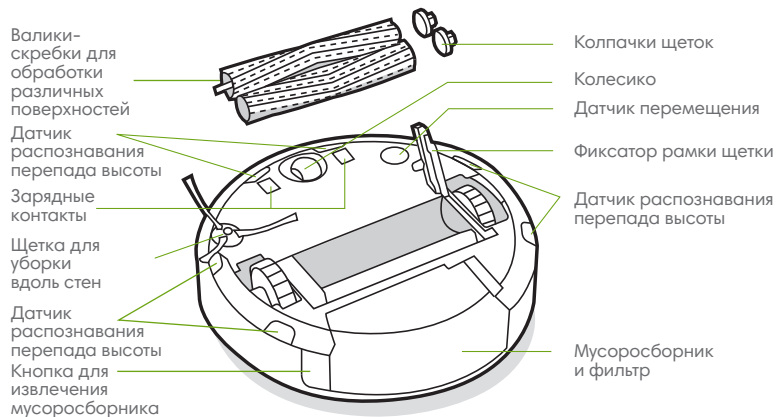

RU

# Обзор системы автоматического извлечения мусора Clean Base™

## Вид спереди

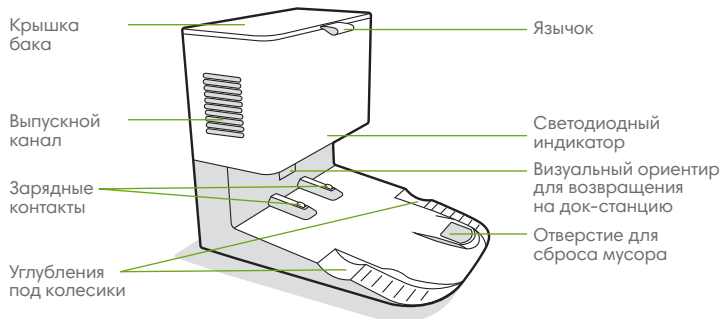

## Вид сзади

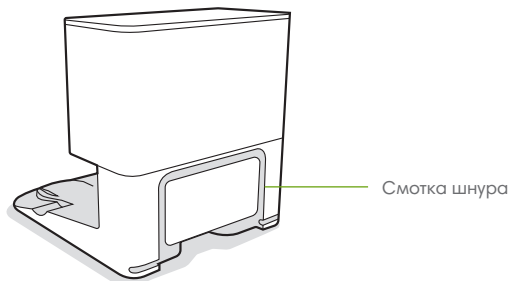

## Вид сверху

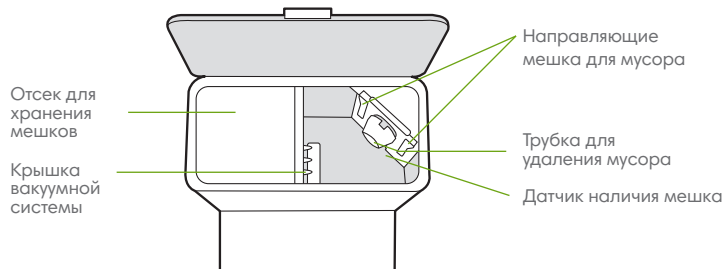

## Вид снизу

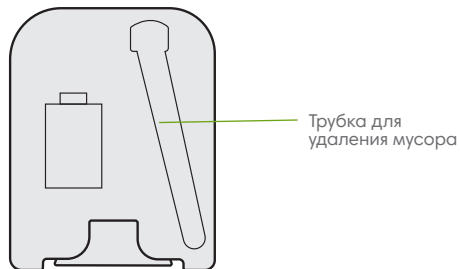



# Использование робота-пылесоса Roomba®

## Размещение системы автоматического извлечения мусора Clean Base™

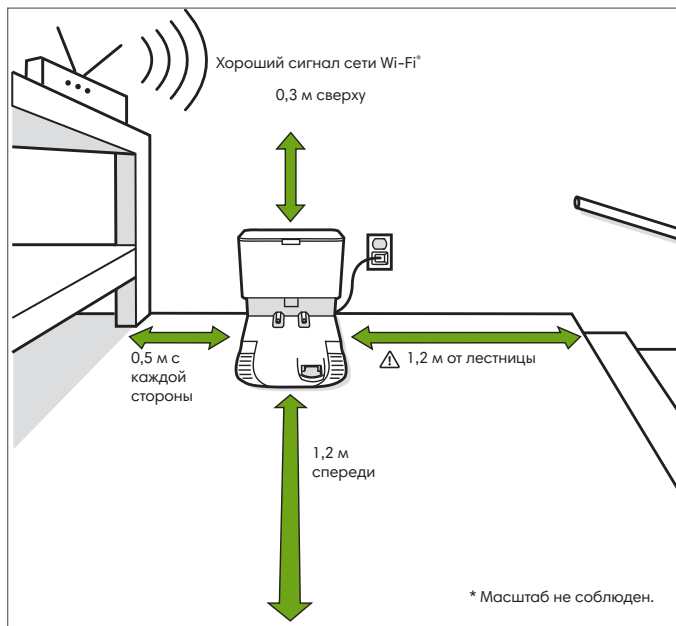

**Примечание.** Не следует устанавливать систему автоматического извлечения мусора Clean Base в месте, в котором она будет подвергаться воздействию прямого солнечного света. Вокруг док-станции не должно быть загромождающих проезд вещей, чтобы робот мог беспрепятственно возвращаться на нее.

**ПРЕДУПРЕЖДЕНИЕ.** Во избежание падения робота с лестницы док-станцию для зарядки следует устанавливать на расстоянии не менее 1,2 м от нее.

## Загрузка приложения iRobot Home и подключение к сети Wi-Fi®

- Выполните пошаговые инструкции, чтобы настроить Roomba.
- Настройте систему навигации PrecisionVision, чтобы робот мог распознавать препятствия в режиме реального времени и объезжать их.
- Составьте график автоматической уборки и настройте предпочитаемые функции очистки.
- Создайте точные карты, чтобы отдавать роботу команды, где и когда необходимо убираться.



## Подзарядка аккумулятора



Круговая индикация на индикаторном кольце во время зарядки  
Белая круговая индикация: выполняется зарядка.  
Красная круговая индикация: выполняется зарядка, низкий заряд аккумулятора.  
Индикатор, постоянно светящийся белым, указывает процент заряда аккумулятора робота.

- Установите робот на док-станцию для зарядки, чтобы активировать аккумулятор.

**Примечание.** Робот поставляется частично заряженным, однако мы рекомендуем заряжать робот на док-станции в течение 3 часов перед первым циклом уборки.



Когда аккумулятор робота заряжается полностью, в задней части индикаторного кольца отображается пульсирующая белая индикация.

- Когда робот находится на док-станции для зарядки, он потребляет небольшое количество электроэнергии. Можно перевести его в режим с еще меньшим потреблением электроэнергии, когда он не используется. Чтобы перевести робот в режим ожидания с пониженным энергопотреблением, извлеките мусоросборник и нажмите кнопку запуска уборки 5 раз. Для выхода из режима ожидания с пониженным энергопотреблением поместите робот на док-станцию для зарядки и нажмите кнопку запуска уборки. Для получения дополнительных сведений о режиме ожидания с пониженным энергопотреблением перейдите на страницу с ответами на часто задаваемые вопросы на нашем сайте.
- Для длительного хранения робот необходимо выключить. Для этого снимите его с док-станции для зарядки, после чего нажмите и удерживайте кнопку запуска уборки в течение 3 секунд, приподняв одно из колес робота над полом. Храните робот в сухом прохладном месте.

## Уборка

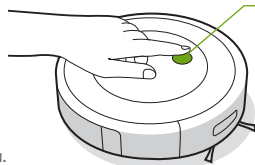

Просто нажмите кнопку запуска уборки  
Краткое нажатие обеспечивает запуск/приостановку/возобновление работы.  
Удержание в течение 2–5 секунд обеспечивает завершение уборки.

- Робот автоматически изучает и убирает ваш дом, двигаясь по наиболее эффективной траектории и объезжая препятствия, которые он распознает с помощью фронтальной камеры. По окончании уборки или при необходимости подзарядки робот возвращается на док-станцию.



Робот может распознавать и объезжать предметы. Тем не менее перед уборкой рекомендуется удалить предметы, излишне загромождающие помещение.

- Чтобы завершить выполнение уборки и вернуть робот на док-станцию для зарядки, нажмите и удерживайте кнопку запуска уборки в течение 2–5 секунд. Когда робот ищет док-станцию для зарядки, индикаторное кольцо светится синим.
- Когда робот обнаруживает слишком загрязненный участок, он активирует режим Dirt Detect™, в котором он движется вперед и назад для более тщательной уборки соответствующего участка. Индикаторное кольцо мигает синим.

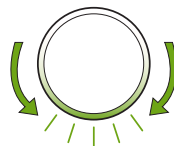

При необходимости опустошения мусоросборника на индикаторном кольце отображается анимированная красная индикация, движущаяся к задней части робота.

## Поиск и устранение неисправностей

- При обнаружении неполадок на работе воспроизводится звуковой сигнал, а индикаторное кольцо начинает светиться красным. Для просмотра дополнительных сведений нажмите кнопку запуска уборки или нажмите на бампер. Перейдите в приложение iRobot Home для получения дальнейшей поддержки.

Красное индикаторное кольцо

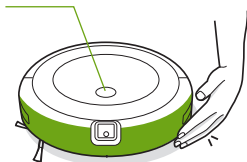

Низкий заряд аккумулятора. Зарядите аккумулятор.

- После 90 минут простоя за пределами док-станции для зарядки робот автоматически завершает уборку.

## Техника безопасности при обращении с аккумулятором и его отправка по почте

**⚠** Для получения наилучших результатов следует использовать литий-ионный аккумулятор, поставляемый в комплекте с роботом.

**ПРЕДУПРЕЖДЕНИЕ.** На литий-ионные аккумуляторы и изделия, содержащие литий-ионные аккумуляторы, распространяются строгие правила транспортировки. Если вам требуется отправить такое изделие для сервисного обслуживания, перевозки в другое место или с любой другой целью, вы **ОБЯЗАНЫ** соблюдать правила перевозки, указанные ниже.

- Перед отправкой по почте аккумулятор **НЕОБХОДИМО** выключить.
- Для выключения аккумулятора снимите робот с док-станции для зарядки, после чего нажмите и удерживайте кнопку запуска уборки в течение 3 секунд, приподняв одно из колес робота над полом. Все индикаторы выключатся.
- Перед отправкой робота по почте следует надежно его упаковать.
- Для получения дополнительной помощи обращайтесь в нашу Сервисную службу или посетите сайт [global.irobot.com](http://global.irobot.com).

## Обзор системы автоматического извлечения мусора

В процессе уборки робот по мере необходимости автоматически возвращается на систему автоматического извлечения мусора для опустошения мусоросборника и подзарядки.

При необходимости замены мешка светодиодный индикатор на системе автоматического извлечения мусора начинает непрерывно светиться красным. При обнаружении засорения на системе автоматического извлечения мусора выполняется несколько попыток устранить его автоматически.

**Примечание.** Если вы вручную устанавливаете робот на систему автоматического извлечения мусора, автоматическое опустошение мусоросборника не производится. В этом случае следует воспользоваться приложением iRobot Home или нажать и удерживать кнопку в течение 2–5 секунд.

# Уход и техническое обслуживание

## Инструкции по уходу и техническому обслуживанию

В целях обеспечения оптимальной производительности робота необходимо выполнять процедуры, приведенные на следующих страницах.

В приложении iRobot Home можно найти дополнительные обучающие видео. Если вы заметили, что робот стал менее эффективно убирать мусор с пола, опустошите мусоросборник, а также очистите фильтр и щетки.

Компонент	Периодичность ухода	Периодичность замены*
Мусоросборник	Мойте мусоросборник по мере необходимости	
Фильтр	Выполняйте очистку раз в неделю (два раза в неделю, если у вас есть домашние животные). Мыть запрещается.	Каждые 2 месяца
Датчик наполнения мусоросборника	Выполняйте очистку каждые 2 недели	
Переднее колесико	Выполняйте очистку каждые 2 недели	Каждые 12 месяцев
Щетка для уборки вдоль стен и валики-скребки для обработки различных поверхностей	Выполняйте очистку раз в месяц (два раза в месяц, если у вас есть домашние животные)	Каждые 12 месяцев
Датчики и зарядные контакты	Выполняйте очистку раз в месяц	
Окно камеры	Выполняйте очистку и осматривайте раз в месяц	
Мешки для мусора		Мешки для мусора следует заменять при отображении соответствующей индикации на устройстве или уведомления в приложении.
Зарядные контакты на док-станции и визуальный ориентир для возвращения на док-станцию	Один раз в месяц	
Крышка вакуумной системы внутри бака	Один раз в месяц (очищайте крышку от мусора)	

**Примечание.** Компания iRobot изготавливает различные запасные детали и узлы. Если вам нужна запасная деталь, обратитесь в Сервисную службу iRobot за дополнительной информацией.

\* Периодичность замены может отличаться. Детали следует заменять при появлении видимых следов износа.

## Опустошение мусоросборника

1 Нажмите кнопку для извлечения мусоросборника и извлеките его.

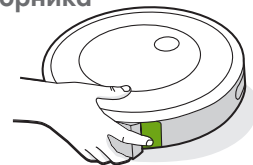

2 Откройте крышку мусоросборника и опустошите его.

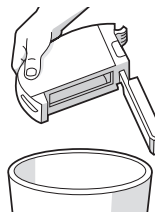

3 Установите мусоросборник обратно в робот.

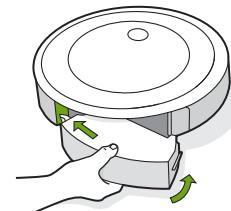

## Очистка фильтра

- 1 Извлеките мусоросборник. Возьмитесь за фильтр с двух сторон и извлеките его.

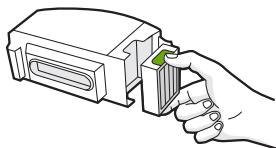

- 2 Высыпьте мусор, постучав фильтром по стенке мусорного ведра.



- 3 Вставьте фильтр обратно таким образом, чтобы ребристые захваты были обращены наружу. Установите мусоросборник обратно в робот.

**\* Важно!** Робот не будет работать, если фильтр установлен неправильно. Меняйте фильтр каждые два месяца.

## Очистка датчиков наполнения мусоросборника

- 1 Извлеките и опустошите мусоросборник.

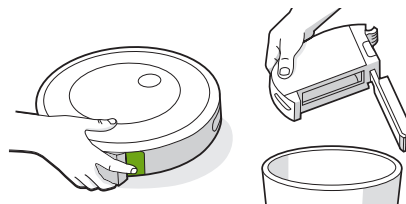

- 2 Протрите внутренние датчики чистой сухой тканью.

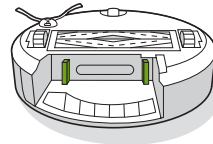

- 3 Протрите крышку мусоросборника чистой сухой тканью.

Крышка закрыта

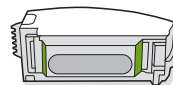

Крышка открыта

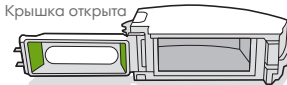

- 4 Очистите канал всасывания от мусора.

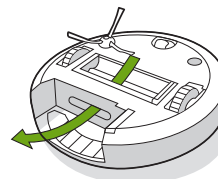

## Мойка мусоросборника

**\* Важно!** Не следует мыть фильтр. Перед мойкой мусоросборника фильтр необходимо снять.

- 1 Извлеките мусоросборник, снимите фильтр и откройте крышку мусоросборника.
- 2 Промойте мусоросборник теплой водой.

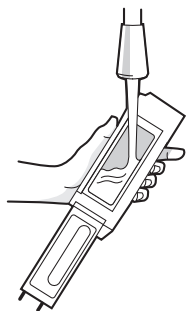

**Примечание.** Мусоросборник нельзя мыть в посудомоечной машине.

- 3 Просушите мусоросборник до полного высыхания. Вставьте фильтр на место, затем установите мусоросборник обратно в робот.

## Очистка щетки для уборки вдоль стен

- 1 Отверните винт, удерживающий щетку для уборки вдоль стен, с помощью монеты или небольшой отвертки.
- 2 Потяните щетку для уборки вдоль стен, чтобы снять ее. Удалите волосы и прочий мусор, затем установите щетку на место.

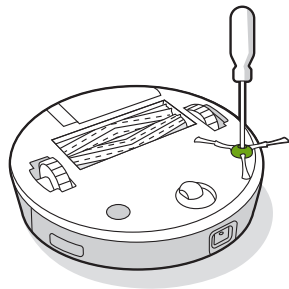

## Очистка переднего колесика

- 1 Для снятия модуля переднего колесика с усилием потяните его из корпуса робота.
- 2 С усилием потяните модуль колесика, чтобы извлечь его из корпуса робота (см. рисунок ниже).
- 3 Удалите мусор, скопившийся в полости колесика.
- 4 По завершении установите все компоненты на место. Колесико должно фиксироваться со щелчком.

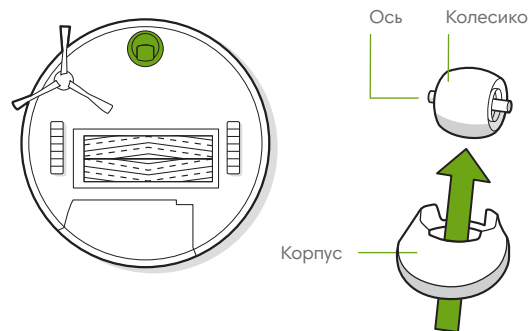

**\* Важно!** Засорение переднего колесика скопившимися волосами и мусором может привести к повреждению напольного покрытия. Если после очистки вращение колесика все равно затруднено, обратитесь в Сервисную службу.

## Очистка валиков-скребков для обработки различных поверхностей

1 Сожмите фиксатор рамки щетки, поднимите его и удалите все посторонние предметы, создающие помехи работе.

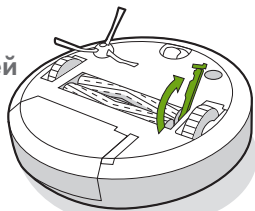

2 Извлеките валики-скребки из робота. Снимите колпачки с концов валиков-скребков. Удалите скопившийся мусор и волосы из-под колпачков. Установите колпачки щеток на место.

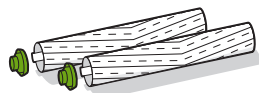

3 Удалите волосы и прочий мусор с квадратных и шестигранных осей на другой стороне валиков-скребков.

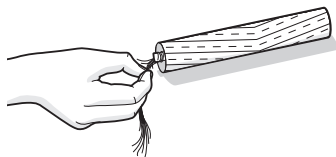

4 Установите валики-скребки обратно в робот. Следите за тем, чтобы форма осей валиков-скребков совпадала с формой, указанной значками на чистящем модуле.

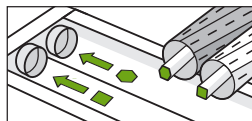

## Очистка датчиков, окна камеры и зарядных контактов

1 Протрите датчики, окно камеры и зарядные контакты чистой сухой тканью.

 **Примечание.** Осмотрите окно камеры. При обнаружении трещин обратитесь в Сервисную службу.

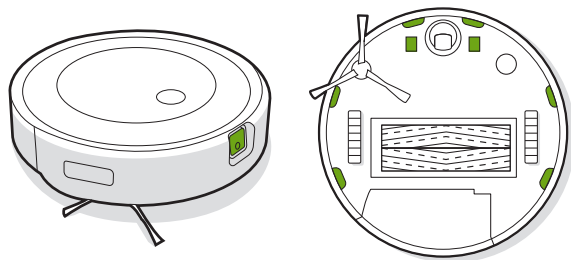

RU

## Замена мешка для мусора

- 1 Откройте бак, подняв крышку.

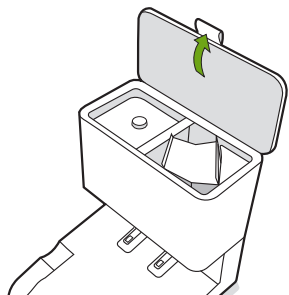

- 2 Потяните за пластиковый язычок, чтобы извлечь мешок для мусора из бака.

**Примечание.** Это обеспечит герметичность мешка, чтобы пыль и мусор не попадали наружу.

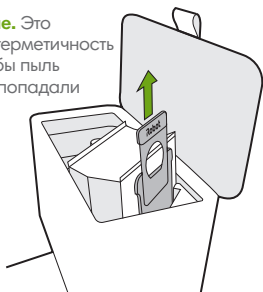

- 3 Выбросьте использованный мешок для мусора.

- 4 Установите новый мешок для мусора, вставив пластиковый язычок в направляющие.

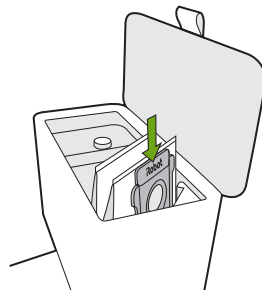

- 5 Нажмите на крышку, чтобы она закрылась полностью.

**Примечание.** Для поддержания оптимальной производительности робота и системы автоматического извлечения мусора следует регулярно чистить и менять фильтр.

## Очистка визуального ориентира для возвращения на док-станцию и зарядных контактов

Осмотрите визуальный ориентир для возвращения на док-станцию и зарядные контакты и убедитесь, что на них нет мусора. Протрите чистой сухой тканью.

**Примечание.** Не распыляйте чистящий раствор непосредственно на датчики и в их отверстия.

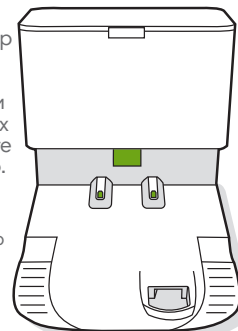

## Очистка крышки вакуумной системы от мусора

Осмотрите крышку вакуумной системы и проверьте наличие на ней скопившегося ворса или мусора. Протрите крышку чистой и сухой тканью для их удаления.

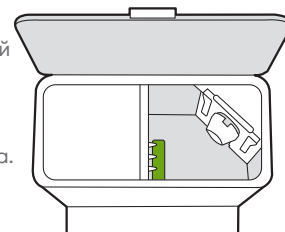



# Поиск и устранение неисправностей

Система автоматического извлечения мусора оповещает пользователя о неисправностях с помощью светодиодного индикатора, расположенного на передней панели бака, а также через приложение iRobot Home.

Светодиодный индикатор	Общая ошибка	Способ устранения
Непрерывно светится красным	Мешок для мусора заполнен или отсутствует	<ol style="list-style-type: none"><li>1. Замените или установите новый мешок для мусора, если он заполнен или отсутствует.</li><li>2. Убедитесь в том, что мешок установлен правильно.</li><li>3. Если проблема не устранена, удалите загрязнения из отверстия, расположенного в нижней части робота и системы автоматического извлечения мусора.</li></ol>
Мигает красным	Утечка или засорение в канале для сброса мусора на док-станции	<ol style="list-style-type: none"><li>1. Убедитесь, что крышка бака плотно закрыта. Нажмите и удерживайте кнопку запуска уборки на роботе в течение 2 секунд, чтобы вручную опустошить мусоросборник.</li><li>2. Удалите загрязнения из отверстия, расположенного в нижней части робота и системы автоматического извлечения мусора.</li><li>3. Отсоедините систему автоматического извлечения мусора от розетки электросети. Положите систему на бок и проверьте трубку для удаления мусора на предмет загрязнения. При необходимости снимите трубку, чтобы удалить загрязнения.</li></ol>

Данное изделие оснащено устройством тепловой защиты, предназначенным для защиты от повреждений в результате перегрева. При срабатывании устройства тепловой защиты двигатель останавливается. В этом случае отсоедините устройство от электросети, дайте ему остыть в течение 30 минут, удалите засор из отверстия для сброса мусора и трубки для удаления мусора, затем снова подключите устройство к электросети.

# Сервисная служба iRobot

## США и Канада

Прежде чем обращаться к продавцу с вопросами и комментариями относительно работы робота-пылесоса Roomba®, свяжитесь с компанией iRobot.

Начните с посещения сайта [global.irobot.com](http://global.irobot.com), чтобы ознакомиться с полезными советами, ответами на часто задаваемые вопросы и сведениями об аксессуарах. Эти сведения также можно найти в приложении iRobot Home. Если вам требуется дополнительная помощь, позвоните в нашу Сервисную службу по телефону **(877) 855-8593**.

## Часы работы Сервисной службы iRobot в США

- С понедельника по пятницу, 9:00–21:00 по восточному времени
- Суббота и воскресенье, 9:00–18:00 по восточному времени

## За пределами США и Канады

Посетите сайт [global.irobot.com](http://global.irobot.com), чтобы:

- узнать подробнее о компании iRobot в своей стране,
- получить советы и рекомендации по повышению эффективности работы робота-пылесоса Roomba®,
- получить ответы на вопросы,
- обратиться в центр поддержки в своем регионе.

# Нормативная информация



Настоящим iRobot Corporation заявляет, что данный робот-пылесос модели RVE-Y1 соответствует требованиям Директивы ЕС по радиооборудованию 2014/53/EU. Полный текст заявления о соответствии требованиям ЕС доступен по следующему адресу: [www.irobot.com/compliance](http://www.irobot.com/compliance).



Настоящим iRobot Corporation заявляет, что данный робот-пылесос модели RVE-Y1 соответствует требованиям Регламента для радиооборудования 2017 г. Полный текст заявления о соответствии требованиям UKCA доступен по следующему адресу: [www.irobot.com/compliance](http://www.irobot.com/compliance).

Отчет по химической безопасности, в котором содержится информация об особо опасных веществах (SVHC) в соответствии с регламентом ЕС EU 1907/2006, можно найти по следующему адресу: [www.irobot.com/compliance](http://www.irobot.com/compliance).

В нормативной модели RVE-Y1 используется радиоэлектронный модуль Sextant модели AXG-Y1. Радиоэлектронный модуль Sextant представляет собой двухдиапазонный радиомодуль, работающий в диапазонах частот беспроводной локальной сети 2,4 ГГц и 5 ГГц. В радиоэлектронном модуле Sextant также используются технологии Bluetooth и BLE, которые работают в диапазоне частот 2400–2483,5 МГц.

- Диапазон 2,4 ГГц ограничивается рабочими частотами 2400–2483,5 МГц и обеспечивает максимальную выходную мощность EIRP 17,78 дБм (59,98 мВт) при 2442 МГц.
- Диапазон 5 ГГц ограничивается рабочими частотами 5150–5850 МГц и обеспечивает максимальную выходную мощность EIRP 20,81 дБм (120,50 мВт) при 5190 МГц.
- В Израиле диапазон 5 ГГц ограничивается рабочими частотами 5150–5350 МГц.



Этот символ на изделии означает, что прибор нельзя утилизировать вместе с несортированными общими бытовыми отходами. Конечный пользователь отвечает за утилизацию прибора после окончания его срока службы с соблюдением требований по защите окружающей среды. Утилизация выполняется одним из следующих способов:

- (1) возврат дистрибьютору или продавцу, у которого было приобретено изделие; или
- (2) сдача в специальный приемный пункт.

Правильная утилизация данного изделия поможет рационально использовать природные ресурсы и не допустить негативного воздействия на здоровье людей и окружающую среду, которое в противном случае могло бы возникнуть в связи с ненадлежащим обращением с отходами. Для получения дополнительной информации обратитесь в местные органы власти или в ближайший специальный приемный пункт. Ненадлежащая утилизация отходов может повлечь за собой штрафные санкции в соответствии с действующим законодательством в вашей стране. Дополнительную информацию можно найти на следующем сайте: [http://ec.europa.eu/environment/waste/wEEE/index\\_en.html](http://ec.europa.eu/environment/waste/wEEE/index_en.html)

Адрес производителя: iRobot Corporation, 8 Crosby Drive, Bedford MA 01730, США

По окончании срока службы утилизируйте изделие iRobot с должной ответственностью и в соответствии с местными нормами. Ниже приведен список организаций по переработке отходов WEEE, с которыми у компании iRobot заключен договор на момент продажи изделия.

Страна	Организация	URL-адрес
Австрия	UFH	<a href="http://www.elektro-ade.at/elektrogeraete-sammeln/liste-der-sammelstoesterreich/">http://www.elektro-ade.at/elektrogeraete-sammeln/liste-der-sammelstoesterreich/</a>
Бельгия	Recupel	<a href="https://www.recupel.be/en/where-to-go/?searchcollectionPoints=&amp;categories=1%2C2%2C3%2C4#">https://www.recupel.be/en/where-to-go/?searchcollectionPoints=&amp;categories=1%2C2%2C3%2C4#</a>
Германия	Zentek	<a href="https://www.ear-system.de/ear-verzeichnis/sammel-und-ruecknahmestback">https://www.ear-system.de/ear-verzeichnis/sammel-und-ruecknahmestback</a>
Дания	Elretul	<a href="https://www.dpa-system.dk/DPAApplications/DPADB.aspx?wf=CollectionPointSearch.as">https://www.dpa-system.dk/DPAApplications/DPADB.aspx?wf=CollectionPointSearch.as</a>
Испания	Ecotic	<a href="https://punto-limpio.info/">https://punto-limpio.info/</a>
Франция	Eco-systemes	<a href="https://www.eco-systemes.fr/france">https://www.eco-systemes.fr/france</a>
Ирландия	WEEE Ireland	<a href="http://www.weeeireland.ie/household-recycling/where-can-i-recycle/">http://www.weeeireland.ie/household-recycling/where-can-i-recycle/</a>
Нидерланды	Wecycle	<a href="https://www.watismijnapparaatwaard.nl/">https://www.watismijnapparaatwaard.nl/</a>
Швеция	El-Kretsen	<a href="https://www.sopor.nu/sortera-ättervinn/">https://www.sopor.nu/sortera-ättervinn/</a>
Великобритания	Repic	<a href="http://www.responsible-recycling.co.uk/contact-us/find-your-local-recy">http://www.responsible-recycling.co.uk/contact-us/find-your-local-recy</a>

# **iRobot®**

© 2021 iRobot Corporation, 8 Crosby Drive, Bedford, MA 01730, США. Все права защищены. iRobot и Roomba являются зарегистрированными товарными знаками iRobot Corporation. CleanBase является товарным знаком iRobot Corporation. Wi-Fi и логотип Wi-Fi являются зарегистрированными товарными знаками Wi-Fi Alliance.

